





# 1º BACHIBAC

## MATERIAS COMUNES OBLIGATORIAS

|                                  | IDIOMA  | HORAS   |
|----------------------------------|---|---------|
| EDUCACIÓN FÍSICA                 |  | 2H      |
| LENGUA Y LITERATURA FRANCESAS I  |  | 4H + 1H |
| LENGUA CASTELLANA Y LITERATURA I |  | 4H      |
| FILOSOFÍA                        |  | 3H      |

## ESPECÍFICAS DE MODALIDAD (4H CADA MATERIA)

|   | MODALIDAD DE CIENCIAS Y TECNOLOGÍA        | MODALIDAD DE HUMANIDADES Y CIENCIAS SOCIALES |                                    | MODALIDAD GENERAL                                |
|---|---|--|------------------------------------|--|
| <i>OBLIGATORIA</i>  | MATEMÁTICAS I                             | LATÍN I                                      | MATEMÁTICAS APLICADAS A LAS CCSS I | MATEMÁTICAS GENERALES                            |
| <i>ESPECÍFICA DE ITINERARIO</i>   | FÍSICA Y QUÍMICA                          | -  | ECONOMÍA                           | -  |
| ELEGIR 1, EXCEPTO EL ITINERARIO DE HUMANIDADES Y GENERAL QUE DEBEN ELEGIR 2 | DIBUJO TÉCNICO I                          | HISTORIA DEL MUNDO CONTEMPORÁNEO             |                                    | ECONOMÍA, EMPRENDIMIENTO Y ACTIVIDAD EMPRESARIAL |
|   |   |  |                                    | Hª DEL MUNDO CONTEMPORÁNEO                       |
|   | BIOLOGÍA, GEOLOGÍA Y CIENCIAS AMBIENTALES | LITERATURA UNIVERSAL                         |                                    | BIOLOGÍA, GEOLOGÍA Y CIENCIAS AMBIENTALES        |
|   |   |  |                                    | LITERATURA UNIVERSAL                             |
| TECNOLOGÍA E INGENIERÍA I   | GRIEGO I**                                |  | LATÍN I                            |  |

\*\*SOLO SE PERMITE SU ELECCIÓN EN EL ITINERARIO DE HUMANIDADES

## OPTATIVAS PROPIAS DE ANDALUCÍA

*De elección obligatoria por Bachibac*

|  | HORAS |
|--|-------|
| SEGUNDA LENGUA EXTRANJERA (INGLÉS)                 | 2H    |
| INICIACIÓN A LA METODOLOGÍA HISTORIA CONTEMPORÁNEA | 2H    |

**No se cursará Religión ni Proyecto de Educación en Valores**

# MATERIAS DE MODALIDAD

## 1º BACHILLERATO



Biología, Geología y  
Ciencias Ambientales

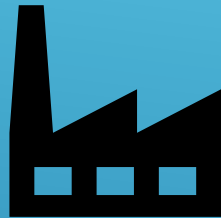

Tecnología e  
ingeniería

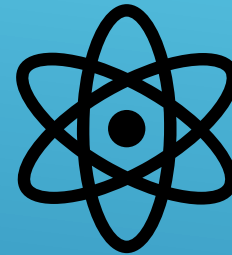

Física y Química

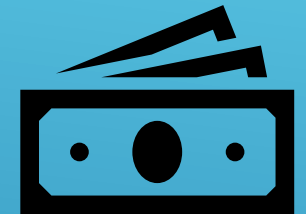

Economía y  
Emprendimiento



Dibujo Técnico

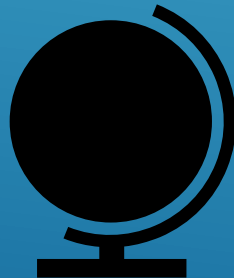

Historia del Mundo  
Contemporáneo



Literatura  
Universal





VOLVER A OPTATIVAS DE MODALIDAD

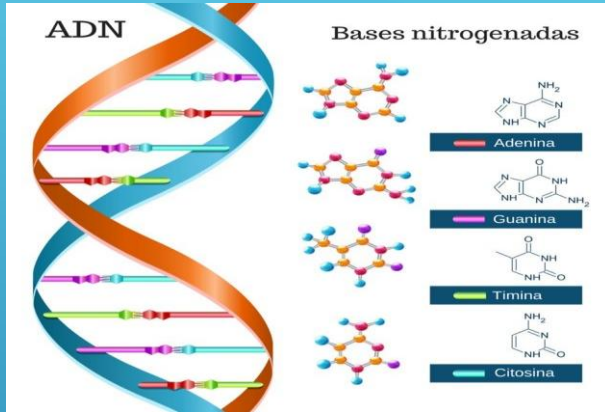

Esta materia de modalidad se cursa en 1º de Bachillerato, y permite adquirir conocimientos sobre Citología animal y vegetal, Histología, Fisiología, Genética, Ecología o Mineralogía, entre otras disciplinas.



Esta asignatura es recomendable para alumnado que quiera cursar grados sanitarios como Medicina, Enfermería, Veterinaria, Psicología, Farmacia, Fisioterapia o Ciencias Medioambientales

BIOLOGÍA, GEOLOGÍA Y CIENCIAS AMBIENTALES



VOLVER A OPTATIVAS DE MODALIDAD

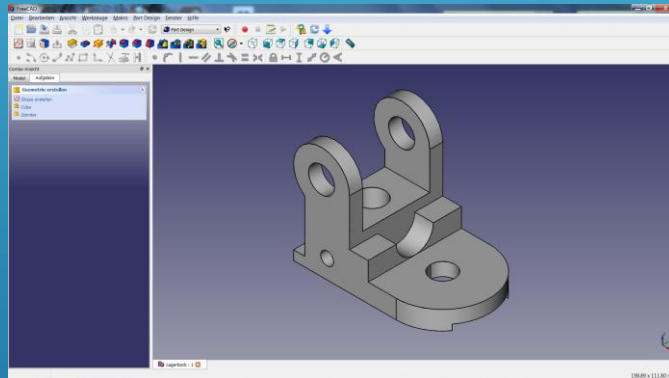

Su estudio permitirá el aprendizaje de conocimientos científicos y tecnológicos relevantes, actualizados y coherentes que faciliten posteriores **estudios universitarios de Ingeniería, Informática y Arquitectura, así como FP Superior de Mantenimiento de Sistemas Tecnológicos**. Se basa en los siguientes bloques:

- A. Proyectos de investigación y desarrollo.
- B. Materiales y fabricación. Diseño e impresión 3D con FreeCad
- C. Sistemas mecánicos
- D. Sistemas eléctricos y electrónicos. Montaje CanSat concurso European Space Agency
- E. Sistemas informáticos. Programación con Arduino Uno
- F. Sistemas automáticos
- G. Tecnología sostenible

# TECNOLOGÍA E INGENIERÍA



VOLVER A OPTATIVAS DE MODALIDAD

Descubre la importancia de la Física y la Química en nuestra vida cotidiana. Aprende en **Química** a formular compuestos, comprende la estructura del átomo y el sistema periódico, y analiza las reacciones químicas. Explora el movimiento con la cinemática, las fuerzas con la dinámica, y el concepto de trabajo y energía en **Física**.

¡Despierta tu curiosidad científica y atrévete a comprender el universo desde sus fundamentos!

# FÍSICA Y QUÍMICA

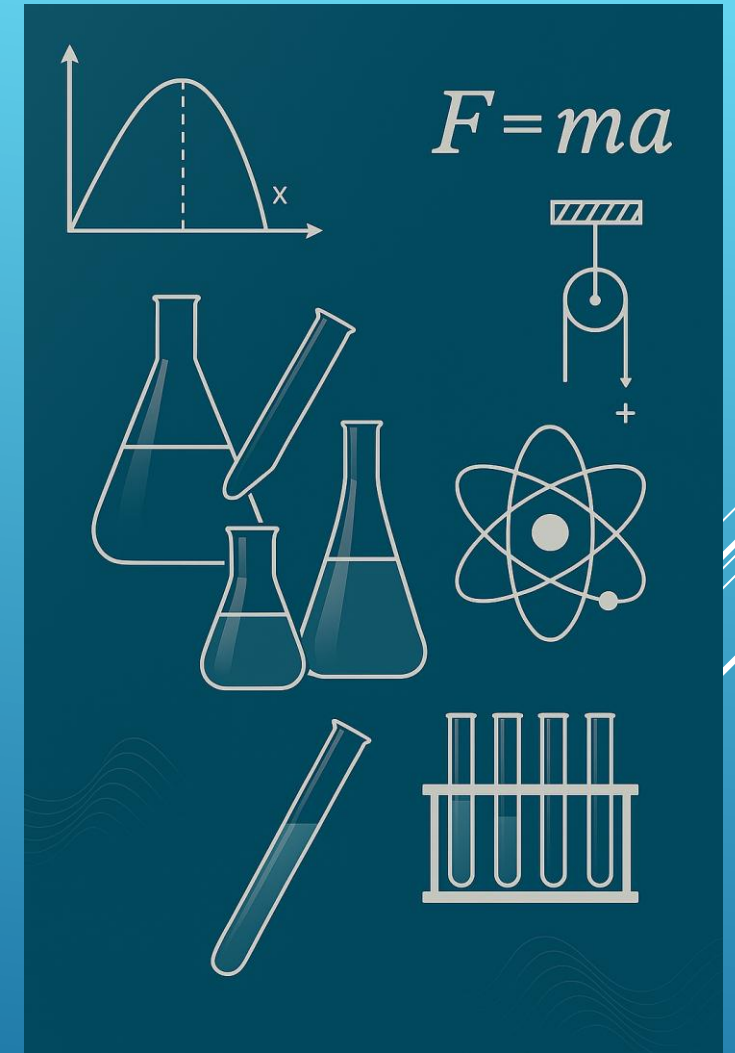



VOLVER A OPTATIVAS DE MODALIDAD



¿Alguna vez te has preguntado **por qué suben los precios, cómo se crea una empresa o qué hace que una idea se convierta en un negocio de éxito?** En esta asignatura conocerás las claves del funcionamiento de la economía y del mundo empresarial. Aprenderás conceptos básicos como oferta y demanda, costes, beneficios, inversiones, y también habilidades para emprender: cómo desarrollar una idea, elaborar un plan de negocio y trabajar en equipo.

Es ideal si te interesa el **mundo actual, los negocios, el marketing**, o si estás pensando en estudios relacionados con economía, derecho o administración.

Una materia útil, práctica y cercana a la realidad. ¿Te animas a descubrir cómo puedes ser parte del cambio?

**ECONOMÍA, EMPRENDIMIENTO Y  
ACTIVIDAD EMPRESARIAL**



VOLVER A OPTATIVAS DE MODALIDAD

Asignatura  
necesaria para  
estudiar los grados  
de Arquitectura,  
Ingenierías, Diseño  
Industrial, Diseño  
Gráfico, etc.

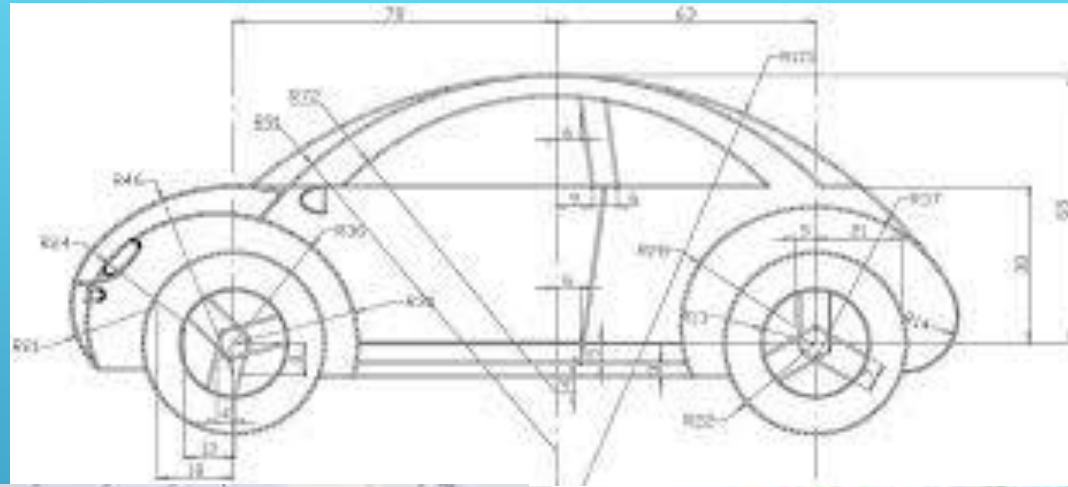

DIBUJO TÉCNICO I



## VOLVER A OPTATIVAS DE MODALIDAD

Si piensas estudiar algo relacionado con las Humanidades o las Ciencias Sociales... ¡Ésta es tu asignatura! Lo que aprendas lo podrás utilizar tanto en **Derecho, Economía, Periodismo u otros grados** compatibles, igualmente te proporcionará cultura general para comprender el mundo en el que vives. ¿Cómo llegaron los EEUU a primera potencia mundial? ¿El liberalismo o el marxismo cambiaron el mundo? ¿Fue la Segunda Guerra Mundial consecuencia de la Primera? ¿Qué tiene que ver la Fanta con los nazis? ¿Fue amenazado el capitalismo alguna vez? ¿Quiénes llegaron primero al espacio, americanos o rusos? A todo eso y más le encontrarás respuesta. ¡Vente!



# HISTORIA DEL MUNDO CONTEMPORÁNEO



VOLVER A OPTATIVAS DE MODALIDAD

En esta optativa veremos interesantes **obras de otras culturas y países**: partiremos desde la sabiduría de la Antigüedad Clásica, viajaremos hasta el teatro de Shakespeare o leeremos apasionantes poetas como Baudelaire o Lord Byron. Es una oportunidad inigualable de **trasladarnos a otros mundos** sin salir del aula.

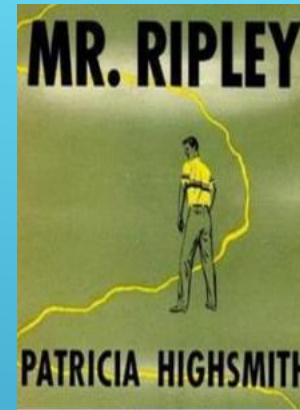

LITERATURA UNIVERSAL

# MATERIAS OPTATIVAS PROPIAS DE ANDALUCÍA Y DE DISEÑO PROPIO

## 1º BACHILLERATO



Anatomía

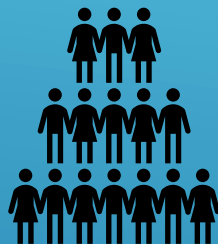

Antropología



Creación digital



Cultura Emprendedora



TIC I



Patrimonio

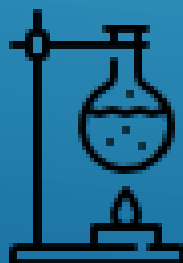

Cultura científica



Lenguaje y práctica musical



Segunda Lengua Extranjera



Club de debate





VOLVER A OPTATIVAS DE MODALIDAD

Os permitirá participar en las actividades de internacionalización que se llevan a cabo en el centro: **Intercambios, viajes, proyectos**, etc.

Marcará la diferencia en vuestra vida académica y profesional. Podréis comunicaros directamente con **hablantes nativos** del mundo entero sin la mediación de una lengua extraña para ambos.

Os dará acceso a un **horizonte cultural diferente**: gastronomía, literatura, arte, paisajes, etc.



# SEGUNDA LENGUA EXTRANJERA